

РЪКОВОДСТВО НА ПОТРЕБИТЕЛЯ

КЛИМАТИЗАТОР



SRK20ZSX-S
SRK25ZSX-S
SRK35ZSX-S
SRK50ZSX-S
SRK60ZSX-S



Този климатизатор е в съответствие с директива 2004/108/ЕС на Европейската комисия и директива 2006/95/ЕС за ниско напрежение.

Благодарим Ви за покупката на климатизатор "Mitsubishi Heavy Industries". За да работи Вашият климатизатор най-добре и максимално дълго, прочетете и спазвайте внимателно тази Инструкция, преди да го използвате. След като я прочетете, моля съхранявайте Инструкцията на сигурно място и я използвайте отново при възникнали въпроси и в случай на аномалии при работата на климатизатора.

Този климатизатор е предназначен за домашна употреба.

Не изхвърляйте хладилен агент R410A в атмосферата: R410A е флуориран парников газ, контролиран в Протокола от Киото с потенциал за глобално затопляне (GWP) = 2088



Вашият климатизатор може да е маркиран с този символ. Символът означава, че отпадното електронно и електрическо оборудване (WEEE) според директива 2002/96/ЕС не трябва да бъде смесвано с нормалните битови отпадъци. Климатизаторите трябва да бъдат третирани в оторизирани предприятия за повторна употреба, рециклиране и възстановяване и не бива да бъдат изхвърляни в един контейнер с нормални отпадъци. За допълнителна информация моля свържете се с вносителят на климатизатора или местното управление.



Този символ отбелязан върху батериите към вашия климатизиращ продукт е насочен към крайният потребител според директива на ЕС 2006/66/ЕС, член 20, анекс II.

Батериите в края на техния живот, трябва да бъдат изхвърляни отделно от общия отпадък. Ако е отбелязан химичен символ под показания тук символ, означава, че батериите съдържат тежки метали в определена концентрация. Това ще бъде отбелязано както следва: Hg:живак(0.0005%), Cd:кадмий(0.002%), Pb:олово(0.004%). Моля, изхвърляйте правилно батериите на места за разделно събиране на отпадъци.

Нивата на шум издавани от вътрешното и външното тяло са под 70 dB(A).

СЪДЪРЖАНИЕ

Техника за безопасност	4
Имена и функции на частите	8
Работа с дистанционното управление	10
Проблем при работа с дистанционното	10
Процедура за извънредна работа	10
Инсталиране на два климатизатора в едно помещение	11
Родителски контрол	11
Обхват на въздушния поток	12
Работна и индикационна секция на дистанционното управление	13
Настройка на часовника	14
Процедура за работа в автоматичен режим AUTO	14
Настройка на температурата при автоматичен режим AUTO	15
Скорост на вентилация FAN SPEED	15
Процедура за настройка на режим COOL/ HEAT/ DRY/ FAN	16
Настройка на температурата	16
Характеристика на режим на отопление HEAT	16
Настройка на въздушната струя	17
Процедура за работа с 3D AUTO	17
Работа със SLEEP TIMER	18
Работа с таймер за изключване OFF-TIMER	18
Работа с таймер за включване ON-TIMER	19
Работа със SLEEP TIMER + ON-TIMER	19
Работа с ON-TIMER + OFF-TIMER	20
Относно работа с ALLERGEN CLEAR	20
Работа със седмичен таймер WEEKLY TIMER	21
Режим висока мощност/икономичен HIGH POWER/ECONOMY	25
Нощен режим NIGHT SETBACK	26
Безшумен режим SILENT	26
Работа с MENU	27
Настройка на осветеността на дисплея	27
Режим по самопочистване SELF CLEAN	28
Предварително зададен режим (PRESET)	28
Функция автоматичен рестарт	29
Съвети за ефективна работа	29
Грижи и поддръжка	30
Правилна инсталация	32
Неизправна работа	32
Моля, запомнете!	33
Кога да се свържете незабавно с Вашия дилър?	34
Относно мулти-сплит системи	34
Самодиагностични функции	35

Техника за безопасност

- Преди да започнете използването на системата, моля прочетете тези ПРЕДПАЗНИ МЕРКИ внимателно, за да осигурите правилната ѝ работа.
- Когато сте прочели Инструкцията за експлоатация, моля съхранявайте я на удобно място за консултация. Ако някой друг поеме управлението на климатизатора, уверете се, че той също е запознат с Инструкцията.



ОПАСНО	Неправилните действия биха могли да имат драматични последици като смърт, сериозна травма и др.
ВНИМАНИЕ	Може да се причини сериозен проблем в зависимост от обстоятелствата.



Моля, спазвайте тези предупреждения много внимателно, тъй като те са съществени за Вашата безопасност.

- Символите, които се срещат в текста по-долу, имат следното значение:

	Строго забранено		Да се спазват инструкциите внимателно		Да се осигури правилно заземяване
-----------------------------------------------------------------------------------	-------------------------	-----------------------------------------------------------------------------------	----------------------------------------------	------------------------------------------------------------------------------------	------------------------------------------



ТЕХНИКА НА БЕЗОПАСНОСТ ПРИ МОНТАЖ

ОПАСНО	
	<ul style="list-style-type: none"> • Тази система е предназначена за домашно (и др. подобно) ползване. Ако се използва в много лоши условия, като напр. силно замърсена работна среда, съоръжението може да не функционира добре
	<ul style="list-style-type: none"> • Системата трябва да бъде инсталирана от Вашия дистрибутор или от квалифициран персонал. Не Ви препоръчваме да инсталирате сами системата, тъй като всякакво неправилно действие може да причини теч, токов удар или пожар.





ВНИМАНИЕ	
	<ul style="list-style-type: none"> • Да не се инсталира на места, където може да има изтичане на запалим газ. Изтичането на газ може да предизвика пожар.
	<ul style="list-style-type: none"> • В зависимост от мястото на инсталиране, може да е необходим прекъсвач на тока. Ако не бъде предвиден такъв прекъсвач, може да се причини токов удар. • Уверете се, че кондензният маркуч е отведен правилно, така че всичката вода да изтича навън. Небрежност може да причини наводняване в помещението.
	<ul style="list-style-type: none"> • Уверете се, че системата е правилно заземена Заземителните кабели в никакъв случай не би трябвало да бъдат свързани с газопровод, водопровод, гръмоотвод или подземни телефонни кабели. Неправилната инсталация на заземителните кабели може да предизвика токов удар.

■ Предпазни мерки

■ ТЕХНИКА НА БЕЗОПАСНОСТ ПРИ РАБОТА



ОПАСНО	
	<ul style="list-style-type: none">• Деца не трябва да си играят с климатизатора.• Не оставяйте за продължителен период под въздействието на студената въздушна струя. Това може да предизвика проблеми със здравето Ви. <ul style="list-style-type: none">• Да не се почиства и поддържа от деца без родителски надзор.• Не вкарвайте нищо на входа на въздушната струя. Това може да причини наранявания, тъй като вентилаторът работи на високи обороти.
	<ul style="list-style-type: none">• Уредът не е предназначен за използване от лица (включително деца) с намалени физически, сензорни или умствени възможности, или липса на опит и знания, освен когато са наглеждани или са им дадени инструкции относно използването на уреда от човека, отговорен за тяхната безопасност.• Пазете дистанционното управление от деца. Батериите и други дребни части могат да бъдат погълнати от деца.
⚠ ВНИМАНИЕ	
	<ul style="list-style-type: none">• Използвайте само сигурни предпазители. Строго забранена е употребата на стоманена или медна тел, от което може да се получи повреда или пожар.• Не докосвайте ключовете с мокра ръка. Опасност от токов удар.• Не се люлейте на инсталцията Ако тя падне, може да се нараните.• Моля, не впръсквайте спрейове с бои или против инсекти, ароматизатори и др. близо до въздушната струя или директно в инсталцията. Това може да причини пожар.• Не поставяйте уреди, работещи с пламък, до възд. струя на климатика. Уредите може да функционират неправилно.• Не поставяйте никакви съдове с вода, като напр. вази, върху уреда. Проникналата в уреда вода може да повреди изолацията и следователно да причини токов удар. <ul style="list-style-type: none">• Не почиствайте климатика с вода. Опасност от токов удар.• Тази климатична система може да се ползва единствено по предназначение, а не например за запазване на храни, растения, животни и прецизни уреди или произведения на изкуството. Системата е предназначена само за нормални жилищни условия и всяка по-различна употреба може да доведе до разваляне качеството на храните и т.н.• Не изисквайте климатичната система да се монтира там, където на директния въздушен поток от нея ще бъдат изложени растения или животни. Това е вредно за здравето им.• Не сядайте върху външното тяло и не поставяйте нищо върху него. Ако то или други неща от него паднат, може да се наранят хора.• След продължителна употреба проверявайте от време на време носещата конструкция. Ако подобна повреда не се отстрани своевременно, агрегатът може да падне и да причини наранявания.

■ Предпазни мерки

ОПАСНО	
	<ul style="list-style-type: none"> • Не докосвайте алуминиевите топлообменици. Невнимание може да доведе до порязване • Не слагайте домакински електроуреди или предмети под вътрешното или външното тяло. Кондензацията от уреда може да замърси уредите и да причини злополука или токов удар. • Не включвайте системата без въздушен филтър. Може да причини повреда поради запушването на топлообменника.
	<ul style="list-style-type: none"> • Не изключвайте захранването веднага след изключване на уреда. Изчакайте поне 5 минути, поради риск от изтичане на вода или повреда. • Не спирайте системата с главния ключ за захранването. Може да предизвика пожар или изтичане на вода. Също така вентилаторът може да стартира неочаквано и да причини телесна повреда • Не наливайте вода в уреда и не слагайте съдове с вода върху него Влизането на вода в уреда може да повреди izolацията и да предизвика токов удар.
	<ul style="list-style-type: none"> • Когато използвате системата заедно с отоплителен уред, проветрявайте редовно помещението. Недостатъчното проветряване може да причини нещастни случаи поради липсата на кислород. • Закрепете стълбата или предметите, върху които стъпвате, когато почиствате филтрите. Неспазването на това може да предизвика телесна повреда чрез преобръщането на предметите. • При почистване на системата изключвайте уреда и захранването. Никога не почиствайте тялото, вътрешният вентилатор работи. • Не поставяйте предмети около външното тяло и не позволявайте полепването на листа по тялото. Ако има предмети, листа, пликове и т.н. около тялото, се затруднява както нормалната му работа, така и
	<ul style="list-style-type: none"> • Свържете се с Вашият дистрибутор за почистването на вътрешността на уреда. Не опитвайте сами. Използването на неodobрени препарати или грешен метод за чистене може да повредят компонентите на уреда и да предизвикат течове. Повреда, дим или пожар също могат да се предизвикат, ако препарат попадне върху електрическите части на мотора. • Спрете уреда и изключете захранването, ако чуете гръмотевици наблизо или има опасност от мълнии. Могат да повредят уреда, докато • Ако захранващият кабел се повреди, се свържете с Вашия дилър или професионален монтьор Ако не бъде заменен, може да предизвика повреда на уреда или пожар.

■ Предпазни мерки

■ ПРЕДПАЗНИ МЕРКИ ПРИ ПРЕМЕСТВАНЕ ИЛИ РЕМОНТ

ВНИМАНИЕ	
	<ul style="list-style-type: none">• Не правете ремонт или модификации сами. Консултирайте се с Вашия дистрибутор ако уреда има нужда от ремонт. Действието може да доведе до течове, токов удар или пожар.
	<ul style="list-style-type: none">• За ремонт на системата се консултирайте с Вашия дистрибутор. Погрешен ремонт може да доведе до токов удар, пожар и др.• Свържете се с Вашия дилър или с професионален монтьор, когато се налага уредът да бъде преместен. Погрешен ремонт може да доведе до протичания на вода, токови удари, пожар и др.• Ако забележите някакви смущения (миризма, пламък и др.), спрете инсталацията, изключете я от захранването и уведомете Вашия дистрибутор. Продължаването на работния процес при подобни необичайни условия може да доведе до погрешно функциониране, токов удар, пожар и др.• Ако климатизаторът не охлажда или отоплява помещението, може да има изтичане на хладилен агент. Свържете се с дилъра си. Ако има нужда да се добави хладилен агент, консултирайте се с Вашия дистрибутор за правилни инструкции. Ако хладилният агент попадне върху незащитена кожа, може да предизвика премръзване. Ако хладилният газ се вдиша прекомерно, може да предизвика влошаване на нервните функции като световъртеж и главоболие или влошаване на сърдечните функции като неравномерен пулс или временно сърцебиене. Ако случайно изтече хладилен агент от уреда към отоплителен уред или друг източник на топлина, може да се появят вредни газове.

Имена и функции на частите

ВЪТРЕШНО ТЯЛО

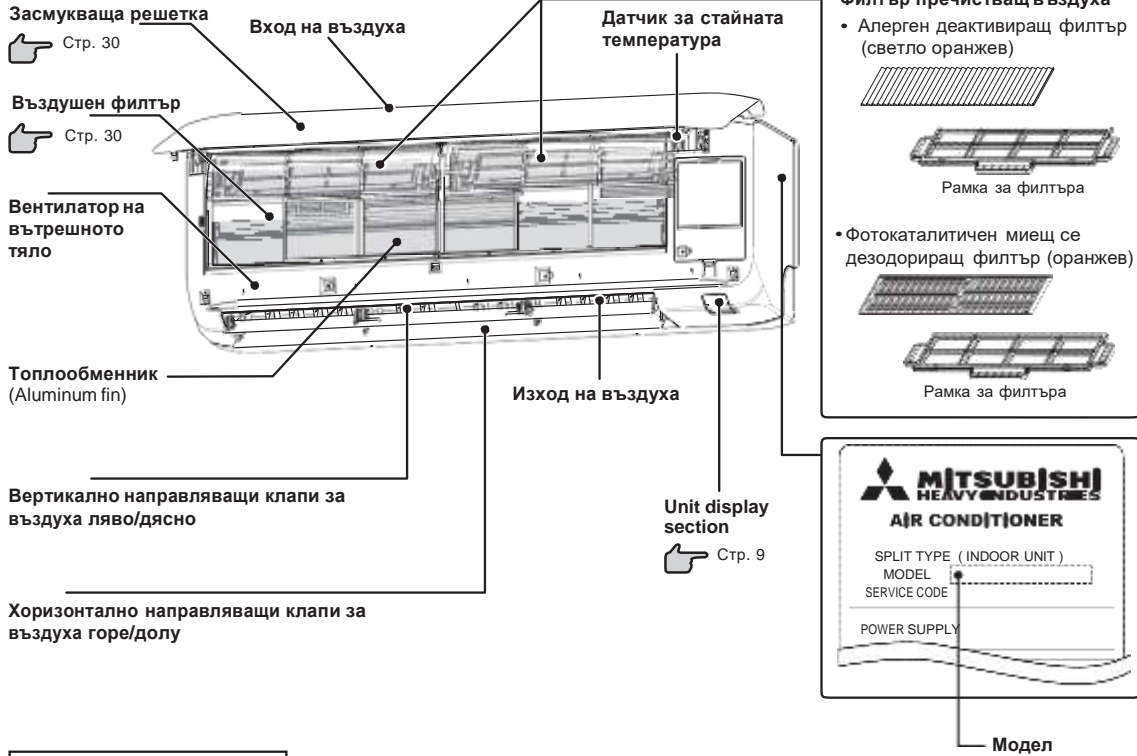

ВЪНШНО ТЯЛО

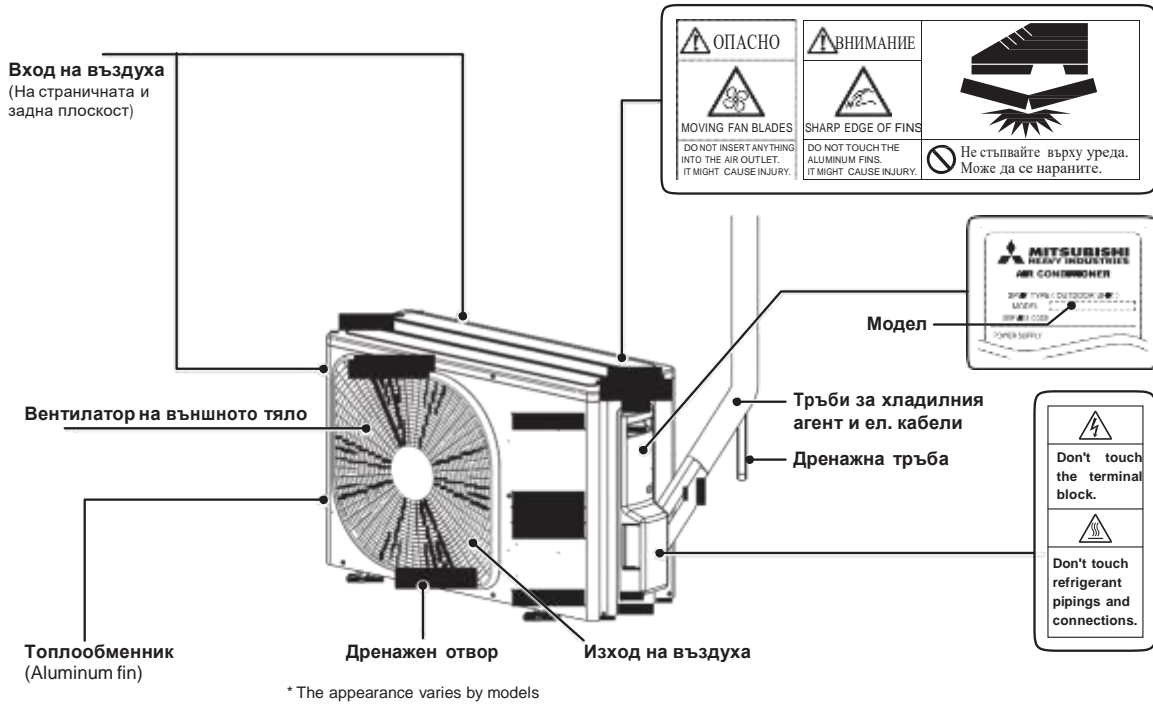

Имена и функции на частите

Индикационна секция

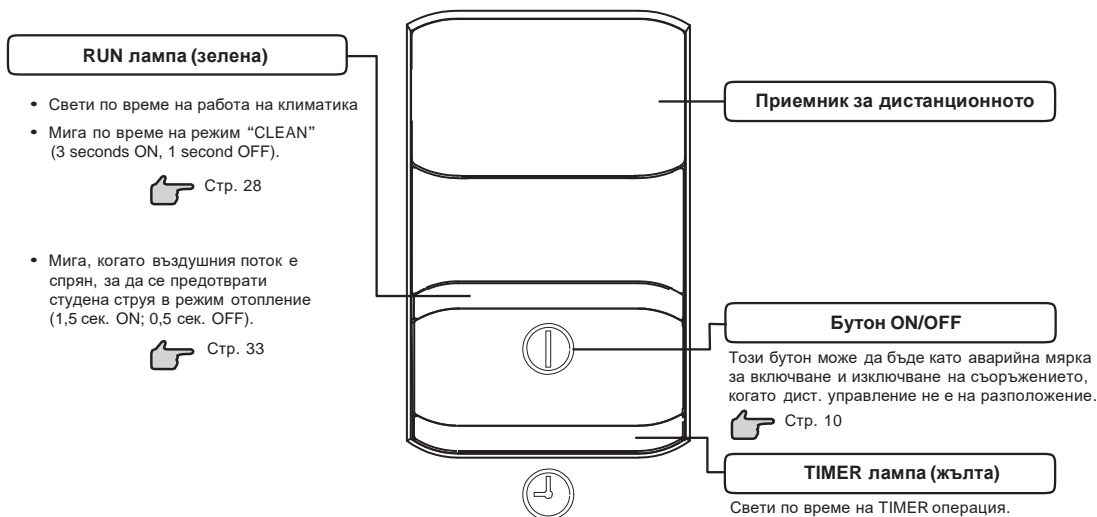

- Лампи RUN и TIMER мигат бързо при невалидна операция.

Стр. 35

Аксесоари



Безжично дистанционно управление



Поставка за стена за дист. управление



Батерии ×2 (R03 (AAA, Micro))



Винт (2 броя) (За монтиране на поставката за дист. управление)



Алерген деактивиращ филтър (Светло оранжев)



Фотокаталитичен миещ се дезодориращ филтър (Оранжев)



Държач за филтър ×2

Забележка

• Сигнал от дистанционното управление

При избрани запаметена температура от 24°C, автоматичен режим и автоматичен въздушен поток, се чува писукащ два пъти сигнал.

Когато изключите климатика с бутон ON/OFF (с изключение на режим CLEAN), сигналът е единичен.

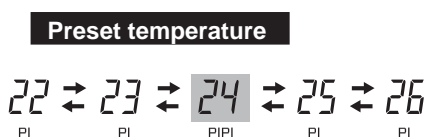
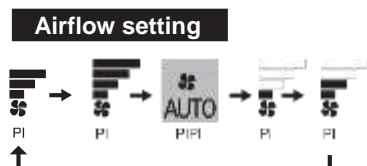

Работа с дистанционното управление

Смяна на батериите

1 Махнете задния капак и извадете старите батерии.

2 Сложете нови батерии. R03 (AAA, Micro) x2

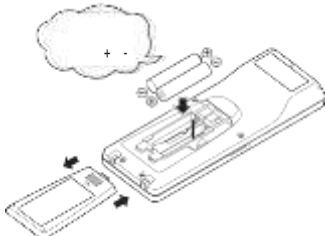

3 Затворете капака

4 Притиснете пластинката с върха на химикалка,

- Настройте часа



Стр. 14 стъпка 2

ЗАБЕЛЕЖКА

- Не използвайте стара батерия заедно с нова.
- Махнете батериите, когато дистанционното управление не се използва за дълго време.
- Животът на батериите, произведени в съответствие с японските стандарти JIS и IEC, е от 6 до 12 месеца. Ако не се използват по-дълго време, могат да се окислят и да повредят дистанционното управление.
- Животът на батериите е написан върху тях. Той може да бъде по-къс поради времето от производство до използване. Въпреки това батериите може да бъдат в изправност след изтичане на указания живот.

- Притиснете пластинката с върха на химикалка, за да дадете на късо веригата, с цел изчистване на паметта.

Използване на поставката за дист. управление

Дистанционното управление може да се ползва прикрепено към стена или колона посредством поставката. Преди монтажа се уверете, че климатизаторът приема правилно сигналите от дистанционното управление. За да поставите или вземете дистанционното управление от поставката, плъзнете го нагоре или надолу.

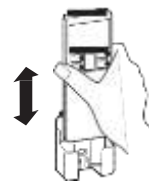

Следните случаи сигнализират за изтощени батерии. Заменете изтощените батерии с нови.

- Не се чува приемателен сигнал от климатизатора, когато е предаден сигнал.
- Индикаторът избледнява.

Забележки за дистанционното управление

⊘ Строго забранено

- | | | |
|-------------------------------------------------------------------|-------------------------------------------------------------------|-----------------------------------------------------------------|
| • Не го поставяйте на места с висока температура, напр. до печка. | • На места, непредпазени от директна слънчева или силна светлина. | • Може да се повреди при изпускане. Бъдете внимателни. |
| • Не поставяйте прегради между дистанционното и климатизатора. | • Пазете го от заливане с вода или други течности. | • Не поставяйте тежки предмети върху дистанционното управление. |

Когато не може да се командва работата чрез дистанционното управление

- Не са ли изхабени батериите?
 Виж "Смяна на батериите" по-горе.
 Сменете батериите с нови и повторете действието още веднъж.
- Ако все още има повреда, изпълнете процедурата за извънредна работа.
 Свържете се с Вашия дистрибутор.

Долу

Процедура за извънредна работа

- Бутонът ON/OFF включва и изключва климатизатора, в извънредни случаи, когато не може да се използва дистанционното управление.

Работна програма

- РАБОТЕН РЕЖИМ : AUTO
- СКОРОСТ НА ВЕНТИЛАЦИЯ : AUTO
- ВЪЗДУШЕН ПОТОК : AUTO

ON/OFF



Бутон ON/OFF

ЗАБЕЛЕЖКА

- Не задържайте бутона ON/OFF за повече от 5 секунди
 Задържането му за повече от 5 сек. започва автоматично охлаждане използвано при обслужване или преместване на уреда.

Инсталиране на два климатизатора в едно помещение

- Когато два климатизатора се инсталират в едно помещение, използвайте тази настройка когато двата уреда няма да се управляват с едно дистанционно. Настройте дистанционното управление и вътрешното тяло.

Настройка на дистанционното управление

1 Свалете капачето и извадете батериите.

2 Прекъснете превключвача намиращ се до батериите с клещи.

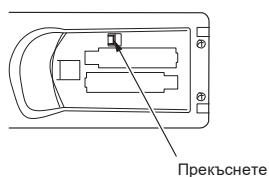

3 Сложете батериите. Затворете капачето.

Настройка на вътрешното тяло

1 Изключете захранването и го включете след 1 минута.

2 Насочете дистанционното управление към уреда след настройката му по показаната вляво процедура и изпратете сигнал като натиснете бутон ACL на дистанционното.

Тъй като сигналът се изпраща около 6 секунди след натискане на бутон ACL, дръжте дистанционното управление насочено известно време.



3 Уверете се, че вътрешното тяло издава сигнален звук за приета команда.

Когато завършите настройката вътрешното тяло ще издаде сигнален звук. (Ако не чуете подобен звук, започнете настройката от начало.)

Родителски контрол

- Тази функция заключва дистанционното управление за предпазване от грешки в работата на уреда.



1 Натиснете бутон SET за 3 секунди или по-дълго.

 се появява на дисплея. Докато родителският контрол е включен само бутон ON/OFF ще действа.

Спиране на род. контрол

Спрете символа  като натиснете бутон SET за 3 секунди или по-дълго.

ЗАБЕЛЕЖКА

- Докато е включен родителският контрол, настройките за температура, скоростта на вентилатора и посока на въздушния поток, не могат да бъдат сменени. За да ги промените спрете родителския контрол. Родителският контрол няма да функционира по време на режим ALLERGEN CLEAR.

Обхват на въздушния поток

■ Вземете предвид местоположението на климатизатора и нагласете обхвата на въздушния поток в ляво и дясно за най-голяма ефективност.

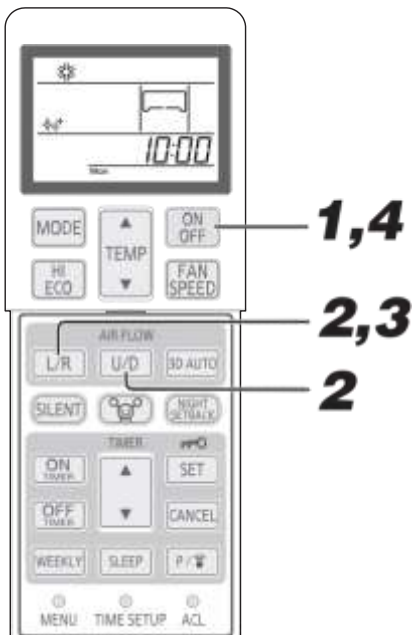

1 Ако климатизаторът работи, натиснете бутона ON/OFF за да го спрете.
Настройките на местоположението не могат да бъдат направени при работещ уред.

2 Натиснете бутон AIR FLOW U/D (UP/DOWN) и бутон AIRFLOW L/R (LEFT/RIGHT) заедно за 5 или повече секунди.
Символ за настройка на местоположението се появява на дисплея.

3 Настройване на мястото за инсталиране
Натиснете бутон AIR FLOW L/R (LEFT/RIGHT), за да настроите желаното положение.
Всеки път когато бутон AIR FLOW L/R (LEFT/RIGHT) е натиснат символите се сменят в следния ред:

(Централно разположение) (Разположение в дясно) (Разположение в ляво)

4 Натиснете бутон ON/OFF.
Настроено е местоположението на климатизатора. Натиснете в рамките на 60 секунди от настройването на местоположението (докато символа за настройка е на дисплея)

Настройка на местоположението и обхват на въздушния поток

Долната диаграма показва обхвата на въздуха в съответствие с настройката на местоположението на климатизатора. Вземете предвид разположението на помещението и настройте обхвата на въздуха така че да се постигне най-голяма ефективност.



ЗАБЕЛЕЖКА

- Веднъж направена настройката за местоположението се запазва в климатизатора дори при изключване на захранването. За да промените настройката, направете я отново с дистанционното управление.
- Настройката за местоположението не може да бъде зададена по време на работа на уреда.
- Когато климатизаторът е инсталиран на 50cm от стена се препоръчва да се смени настройката на "Разположение в дясно" или "Разположение в ляво"

Работна и индикационна секция на дистанционното управление

Работна секция

ОПЕРАЦИОНЕН РЕЖИМ

При всяко натискане на този бутон се сменя режимът на работа както следва: охлаждане, отопление, изсушаване)

Стр. 14,16

Температурна настройка

Този бутон настройва стаината температура

Максимални мощност/ Икономичен режим

Този бутон включва и изключва режим HI POWER (Макс. мощност) и режим ECONOMY (Икономичен)

Стр. 25

Въздушен поток- ляво/дясно

Този бутон сменя режимът на въздухоразпределителната решетка

Стр. 17

Бутон за безшумен режим

Този бутон включва и изключва безшумен режим

Стр. 26

Бутон ALLERGEN CLEAR

С този бутон се избира функцията почистване на алергени

Стр. 20

Бутон за вкл. на таймера

С този бутон се избира работа на таймер Вкл., таймер, Изкл. или нормална работа

Стр. 16

Бутон за изкл. на таймера

С този бутон се избира работа на таймер Изкл.

Стр.18

Седмичен таймер

Този бутон включва и изключва седмичния таймер

Стр. 21

Бутон MENU

Този бутон избира режим CLEAN, настройка на осветеността на дисплея и режим PRESET

Стр. 27

Бутон SLEEP

Този бутон активира режим SLEEP

Стр. 18

Дисплей при изключен уред



Когато климатизаторът е изключен, дисплеят показва часа, деня от седмицата и настоящия режим на работа.

Предавателна част

Вкл/Изкл (светещ бутон)

При всяко натискане на този бутон, климатизаторът се включва и изключва.

Степен на вентилация

Този бутон подбира степента на вентилация. При всяко натискане, индикацията се сменя, както следва: автоматични, високи, средни, ниски обороти

Стр. 15

Въздушен поток- горе/долу

Този бутон сменя режима на въздухоразпределителната решетка.

Стр. 17

Бутон 3D

С този бутон се сменя режимът на въздухоразпределителната решетка в автоматичен

Стр. 17

Бутон Нощен режим

Този бутон пуска Нощен режим

Стр. 26

Бутон Настройка/ Родителски контрол

Използвайте този бутон за настройване на таймера и родителски контрол.

Стр. 11

Бутон CANCEL

С този бутон се премахват настройките на режим SLEEP, ON и OFF Таймер.

Бутон Таймер

Бутоните се използват за настройка на часовника и таймера.

Бутон Програмиране

Бутонът задава седмичния таймер

Стр. 21

Бутон за пренастройка

С този бутон се пренастройва работата на микрокомпютъра

Стр. 10

Бутон за настройка на времето

С този бутон се настройва времето.

Стр. 14

Горната илюстрация показва всички параметри за контрол, но на практика се показват само съответните части.

Предавателно действие

При натискане на всеки един от бутоните на дистанционното управление с насочено към климатизатора дистанционно управление, се предава сигнал. Когато сигналът е приет правилно, от климатизатора се чува приемащ звук (бипване).

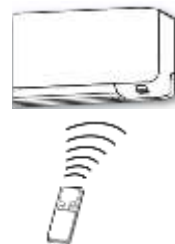

Настройка на часовника

- При поставяне на батериите дисплея показва часовника и позволява настройка на времето. Като настоящо време са зададени понеделник (Mon) и 13:00 часа. Настройте правилният ден от седмицата и точният час.
Пример: Настройка на събота, 10:30 ч.

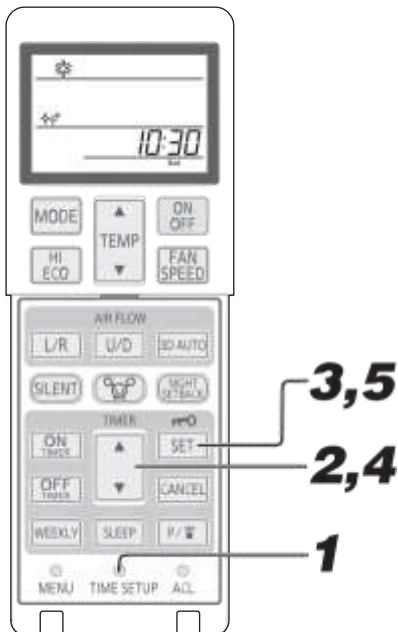

1

Натиснете бутона TIME SET UP.

Натиснете с върха на химикалка или др. Денят от седмицата започва да мига, позволявайки да бъде зададен.

2

Натиснете бутон ▲ или ▼ (TIMER)

Настройте на събота (Sat)

3

Натиснете бутона SET.

Денят от седмицата спира да мига, означавайки че е настроен и започва да мига дисплея за часа. Натиснете бутон в рамките на 60 секунди от последната операция в стъпка 2 или денят от седмицата няма да бъде настроен.

4

Натиснете бутон ▲ или ▼ (TIMER)

Настройте на 10:30 ч.

5

Натиснете бутона SET.

Дисплеят за часа спира да мина, означавайки че е настроен.

Натиснете бутон в рамките на 60 секунди от последната операция в стъпка 4 или часът няма да бъде настроен.

ЗАБЕЛЕЖКА

- Таймера работи въз основа на часовника, моля настройте правилно.
- Информацията на дистанционното управление се нулира когато се зададе настоящето време.
- Когато се сменят батериите на дистанционното или е натиснат бутон ACL, дистанционното управление се връща в първоначалното си състояние. В този случай Седмичният таймер не е зададен, така че настройте според процедурата.

Процедура за работа в автоматичен режим AUTO

- AUTO режима работи като подбира автоматично работния режим (отопление, изсушаване, охлаждане), в зависимост от стайната температура при включване.

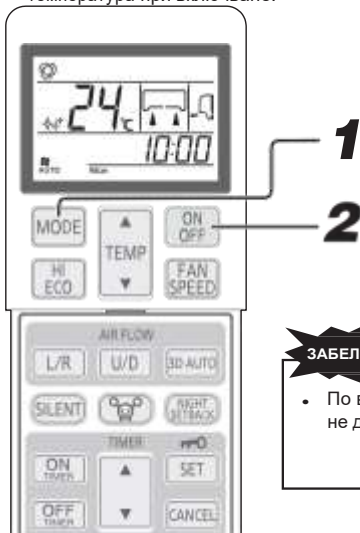

1

Натиснете бутон MODE

Режимът се сменя всеки път когато бутон е натиснат. Настройте на ☺.

2

Натиснете бутона ON/OFF.

За да изключите:

Натиснете бутон ON/OFF

ЗАБЕЛЕЖКА

- По време на работа не духа въздух

➔ Стр. 33

- Ако не искате работа на режим AUTO (автоматичен), сменете на режим HEAT (отопление), DRY (изсушаване) или COOL (охлаждане), вместо AUTO.

➔ Стр. 16

- Настройка на посоката на въздушния поток

➔ Стр. 17

Настройка на температурата при автоматичен режим AUTO

- По време на автоматичен режим предварително зададената температура е 24°C и за режим охлаждане, и за режим отопление. Въпреки това температурата може да се настрои (минимум 18°C, максимум 30°C) с бутон ▲ или ▼ (TEMP).

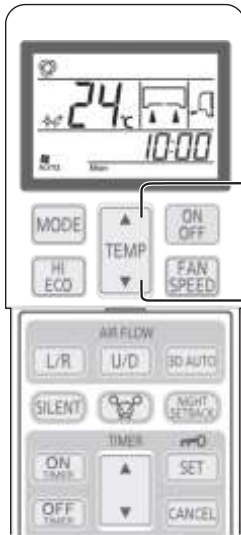

1 Натиснете бутон ▲ или ▼ (TEMP).

Когато е леко хладно

Натиснете бутон ▲

- Всеки път, когато натиснете бутон▲, индикацията се сменя в следния ред: 18 → 19 → 23 → 24 → 25 → 30. Когато индикацията е 30 дори при натискане на бутон▲ индикацията не се сменя

Когато е леко топло

Натиснете бутон ▼

- Всеки път, когато натиснете бутон▼, индикацията се сменя в следния ред: 30 → 29 → 25 → 24 → 23 → 18. Когато индикацията е 18 дори при натискане на бутон▲ индикацията не се сменя

Скорост на вентилация FAN SPEED

- Скоростта на вентилация може да бъде зададена без режим на изсушаване (DRY).

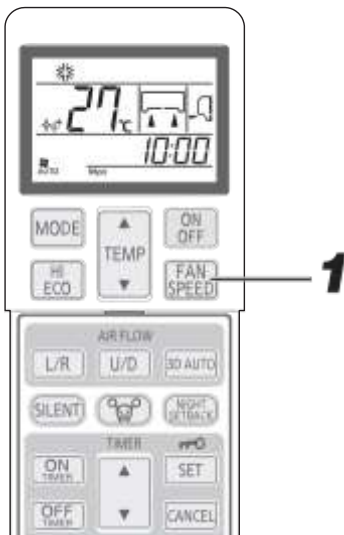

1 Натиснете бутон FAN SPEED.

Всеки път когато бутон е натиснат се променя скоростта на вентилатора.

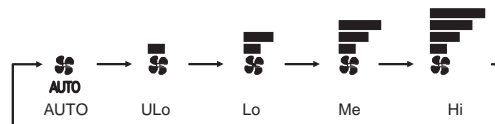

Капацитет на работа по Ваш избор	FAN SPEED
Автоматична настройка от компютъра	AUTO
Тих процес	ULO
Енергоспестяващ процес	LO
Нормален процес	MED
Мощна вентилация с голям капацитет	HI

ЗАБЕЛЕЖКА

- Когато скоростта на вентилатора се смени от HI на LO или ULO, може да бъде чул шум от движение на хладилния агент.

(Охлаждане/Отопление/Сушаване/Вентилация)

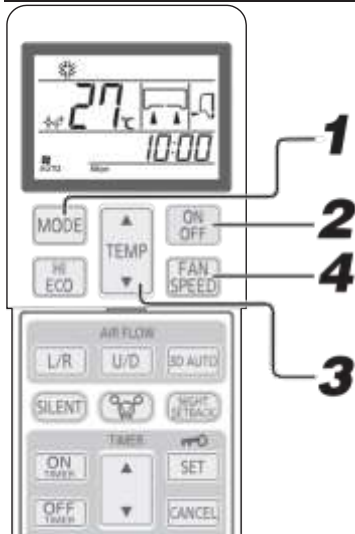

Настройка на посоката на въздушния поток.

Стр. 17

ЗАБЕЛЕЖКА

- Не духа въздух по време на работа
Стр. 33
- Режимът може да бъде зададен или сменен дори когато климатизатора не е включен.

1 Настройте на нужния режим.
* (Cool), ☀ (Heat), ◊ (Dry), ☪ (Fan)

2 Натиснете бутона ON/OFF.

3 Натиснете бутон ▲ ▼ или за предпочитаната температура
Натиснете бутона TEMP.

Стандарт	COOL	HEAT	DRY	FAN
	26 °C - 28 °C	22 °C - 24 °C	24 °C - 26 °C	—

4 Натиснете бутона FAN SPEED (скорост на вентилация)
Настройте предпочитаната скорост на вентилатора
Скоростта на вентилатора не е налична за операция сушене (DRY).

За да изключите Натиснете бутона ON/OFF.

Настройка на работната температура

■ Използвайте в следният работен диапазон. Работа на уреда извън тези граници може да предизвика включване на механизми за защита, които предотвратяват функционирането на уреда.

	Охлаждане	Отопление
Външна температура	Приблизително от -15 до 46 °C	Приблизително от -15 до 24 °C
Вътрешна температура	Приблизително от 18 до 32 °C	Приблизително от 15 до 30 °C
Влажност навън	Под приблизително 80% Дългото използване на уреда при влажност над 80% може да доведе до образуване на конденз върху вътрешното тяло, което да доведе до наличие на водни капки.	

Характеристика на режим на отопление HEAT

Механизъм и капацитет на режим на отопление

- Уредът извлича топлина от външния студен въздух, трансферира го към вътрешните помещения и ги затопля. Характеристика на термопомпената система е, че капацитета намалява когато външния въздух става по-студен.
- Може да измине време докато се достави топъл въздух, след като климатизатора се включи.
- Ако външната температура стане прекалено ниска е по-добре да се използват и допълнителни топлинни източници.

Обезскрежаване

Ако външната температура стане ниска, а влажността висока, по теплообменника на външното тяло може да се образува скреж, която да намали капацитета на климатизатора.

Ако се случи това уреда ще премине в автоматичен режим на обезскрежаване и отоплителния режим ще спре за 5 до 15 мин.

- По време на обезскрежаване вентилаторите на външното, както и на вътрешното тяло, ще спрат и лампа RUN ще мига бавно (1,5 сек. ВКЛ., 0,5 сек. ИЗКЛ.)
- Външното тяло може да изпусне пара по време на обезскрежаването. Това е за подпомагане на процеса, а не дефект.
- Режимът на отопление продължава веднага щом обезскрежаването завърши.

Настройка на въздушната струя

- Горизонталната настройка (посока горе/долу) може да се направи посредством бутона AIR FLOW U/D на дистанционното управление. При всяко натискане на този бутон, режимът се сменя, както следва:

Промяна на въздушния поток (горе/долу)

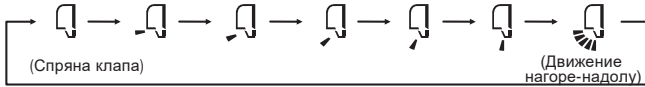

- Вертикалната настройка (посока ляво/дясно) може да се направи посредством бутона AIR FLOW L/R на дистанционното управление. При всяко натискане на този бутон, режимът се сменя, както следва:

Промяна на въздушния поток (ляво/дясно)

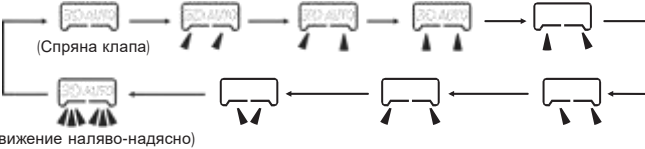

ЗАБЕЛЕЖКА

- Действителното положение на хоризонталните и вертикалните клапи може да се различава от показаното.
- Когато започне работа, клапите са фиксирани на хоризонтална/централна позиция за да се избегне студено течение и се връщат на зададената позиция след започване на подаването на топъл въздух.
- Посоката на клапите ще премине в хоризонтална/централна позиция когато стайната температура достигне зададената и компресора спре или при режим на обезскрежаване
- Посоката на въздушния поток не може да бъде зададена по време на горните случаи. Сменете посоката на въздуха след като е подаден топъл въздух и клапите се върнат в зададената позиция.

ЗАПОМНЕНА ПОЗИЦИЯ (РЕШЕТКАТА Е СПРЯЛА)

Ако бутонът AIR FLOW се натисне веднъж по време на движение на решетката, тя спира движението си и застава под определен ъгъл. Тъй като този ъгъл се запомня от микропроцесора, при следващото включване решетката автоматично ще бъде настроена да работи на същата позиция.

ЗАБЕЛЕЖКА

- Избягвайте директно духане към тялото за дълго време.

ВНИМАНИЕ

- Избягвайте духане надолу за по-дълго време при режими COOL или DRY. Може да се получи кондензация, която да протече.
- Не опитвайте да настроите решетката ръчно. В противен случай контролният ъгъл може да се смени или решетката може да не се затвори напълно.

- Препоръчителен ъгъл (позиция) на решетката

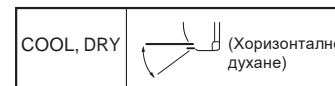
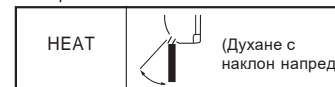

Процедура за работа с 3D AUTO

- С този бутон се сменя режима на въздухоразпределителната решетка. При избор на тази функция въздушният поток е автоматично регулиран. С тази функция се постига по-ефективно температурно разпределение в помещението.

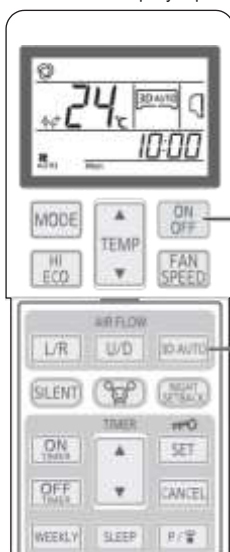

1

Натиснете бутона ON/OFF.

2

Натиснете бутона 3D AUTO

Всеки път когато бутон 3D AUTO е включен, индикаторът е включен за:

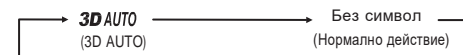

Спиране на режима

Натиснете бутона 3D AUTO, за да се изключи индикаторът 3D AUTO

ЗАБЕЛЕЖКА

- 3D AUTO се изключва когато смените режима на работа.
- Ако режим 3D AUTO е изключен, посоката на въздушната струя се заменя с използваната преди включването на 3D AUTO.
- 3D AUTO може да бъде включен само при режими AUTO, COOL или HEAT.

Работа със SLEEP TIMER

- Уредът спира автоматично след като измине зададеното време. Зададената температура автоматично се регулира според изминалото време за да предотврати прекалено охлаждане или затопляне.

Стр. 20

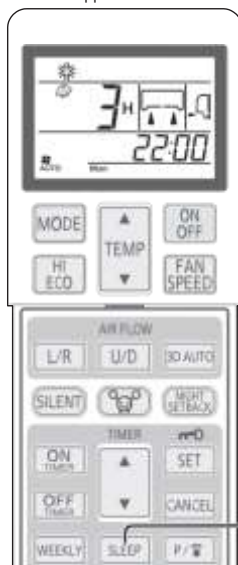

1 Натиснете бутон SLEEP.

- Ако е натиснат докато уреда е изключен**
SLEEP TIMER стартира с настройките на предния режим и климатизатора се изключва след като измине зададеното време.
- Ако е натиснат докато уреда работи**
Климатизаторът се изключва след като измине зададеното време. Всеки път когато е натиснат бутонът на дисплея се сменят символите в следния ред:

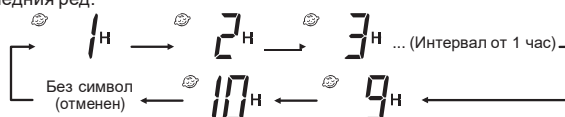

Пример: Ако желаете да спре след 3 часа.

Задайте 3h

Лампата на таймера (жълта) светва.

- Уредът спира след като измине зададеното време.

Промяна на зададеното време

Настройте на друго време, като използвате бутона SLEEP.

Как да отменим

Натиснете бутона CANCEL, за да се изключи индикаторът

ЗАБЕЛЕЖКА

- SLEEP функцията няма да действа по време на ALLERGEN CLEAR.
- Не може да бъде настроено едновременно с OFF-TIMER.

Процедура за работа с OFF-TIMER (Таймер за изключване)

- Климатизаторът спира автоматично след определен период от време. При изключен климатизатор, започнете процедурата от стъпка 1. При работещ уред, започнете от стъпка 2.

Пример: Когато искате климатизаторът да спре в 22.30 часа

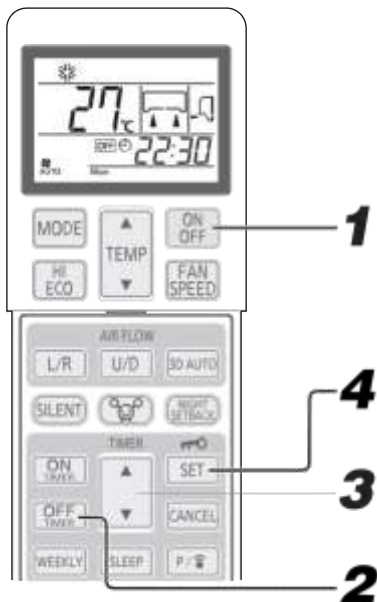

1 Натиснете бутона ON/OFF.

2 Натиснете бутона OFF-TIMER.

Индикатора премигва

3 Натиснете бутон ▲ или ▼ (TIMER).

Всеки път когато е натиснат бутон ▲ дисплея се сменя в сл. ред:

0:00 → 0:10 → 0:20 → ... → 1:00 → 1:10 → (Интервал от 10 мин.)

Всеки път когато е натиснат бутон ▼ дисплея се сменя в сл. ред:

0:00 → 23:50 → 23:40 → ... → 23:00 → 22:50 → (Интервал от 10 мин.)

Настройте на 22:30.

4 Натиснете бутона SET.

Символът се сменя от премигващ на постоянно светещ и настройката е завършена
Лампата на таймера (жълта) свети.

ЗАБЕЛЕЖКА

- Уредът спира на края на задания период от време.
- Натиснете бутона до 60 секунди от последната операция в стъпка 3, в противен случай настройката няма да бъде завършена.
- Настоящият час не се показва по време на работа с OFF-TIMER.
- OFF-TIMER няма да работи по време на режим ALLERGEN CLEAR
- За разлика от SLEEP TIMER, при OFF-TIMER не се прилага автоматично регулиране на зададената температура.

Промяна на зададеното време

Настройте на друго време, като използвате бутона OFF-TIMER.

Как да отменим

Натиснете бутона CANCEL, за да се изключи индикаторът TIMER.

Работа с ON-TIMER (таймер за включване)

- За да бъде стаината температура в настроеното време близка до оптималната температура, работата започва 5 до 60 минути преди настроеното време. Стр. 20

Пример: Когато искате настроената от Вас температура да бъде достигната приблизително след 8 часа

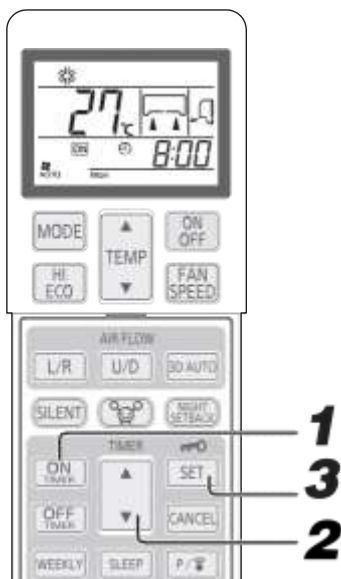

1 Натиснете бутона ON-TIMER.

Символ ON-TIMER мига.

2 Натиснете бутон ▲ или ▼ (TIMER).

При всяко натискане на бутона ▲ индикацията се сменя в следната последователност:

→ 0:00 → 0:10 → 0:20 → ... → 1:00 → 1:10 → (Интервал от 10 мин.)

При всяко натискане на бутона ▼ индикацията се сменя в следната последователност:

→ 0:00 → 23:50 → 23:40 → ... → 23:00 → 22:50 → (Интервал от 10 мин.)

Настройте на 8 часа.

3 Натиснете бутон SET.

Символа се сменя от мигащ на светещ постоянно и настройката е завършена.

Лампата на таймера (жълта) светва.
Ако се настрои в работен режим, работата спира.

ЗАБЕЛЕЖКА

- Работата започва от 5 до 60 мин. преди настроения час.
- В определения час TIMER лампата изгасва.
- Натиснете бутона до 60 секунди от последната операция в стъпка 2, в противен случай настройката няма да бъде завършена.
- Настоящият час не се показва по време на работа с ON-TIMER.
- ON-TIMER няма да работи по време на режим ALLERGEN CLEAR.

Промяна на зададеното време

Настройте на друго време, като използвате бутона ON-TIMER.

Спиране действието на таймера

Натиснете бутона CANCEL, за да се изключи индикаторът TIMER.

Работа със SLEEP TIMER + ON-TIMER

- Комбинирана таймер операция на SLEEP TIMER и ON-TIMER.

Пример: Когато е нужно да спре работа след 3 часа и да стартира в 8:00 часа със зададена температура.

■ Настройка на SLEEP TIMER

Настройте по процедурата от стр. 18

Настройте на 3h

■ Настройка на ON-TIMER

Настройте по-горната процедура за ON-TIMER.

Настройте на 8:00

Настройката на светлината на лампата на таймера (жълта) е завършен.



- След като измени времето за SLEEP TIMER работата спира и започва от 5 до 60 минути преди зададеното време на ON-TIMER.
- Лампата на таймера изгасва когато времето на ON-TIMER се достигне.

Смяна на зададеното време

Задайте ново време като използвате бутон SLEEP или бутон ON-TIMER.

Как да отменим

Натиснете бутон CANCEL за да изключите индикатора за таймер.

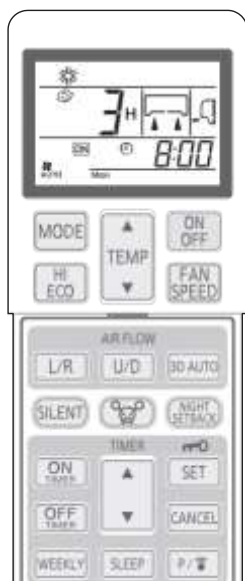

Работа с ON-TIMER + OFF-TIMER

■ Работа с таймера в комбинация на ON и OFF-TIMER.

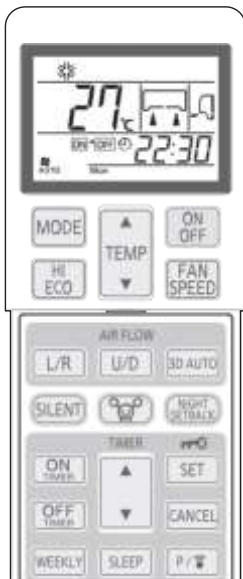

Пример: Настоящото време е 21:00. Климатизаторът работи
Когато предпочитате да спира работа в 22:30 и да започва в 8:00 при определената температура

1 Настройка на OFF-TIMER

Настройте по процедурата от стр. 18. Задайте **OFF** 22:30

2 Настройка на ON-TIMER

Настройте по процедурата от стр. 19. Задайте **ON** 8:00

Лампата на таймера на уреда (жълта) светва щом настройката завърши.

■ Зададеното време ще се появи на дисплея на дистанционното управление. В зависимост от настройката дисплея ще показва:

- Климатизаторът спира.
ON → **OFF** ⌚ С ON-TIMER, климатизаторът започва работа. След това с OFF-TIMER спира работа.
- Климатизаторът работи.
ON ← **OFF** ⌚ С OFF-TIMER, климатизаторът спира работа. След това с ON-TIMER започва работа.

Смяна на зададеното време

Задайте ново време използвайки бутон OFF-TIMER или ON-TIMER.

Как да отменим

Натиснете бутон CANCEL за да изключите символа за таймер.

ЗАБЕЛЕЖКА

24

Комфортно стартиране

При ON-TIMER, уредът стартира режима малко по-рано, така че стаята да достигне оптималната температура когато е времето за включване. Това е така нареченото "Комфортно стартиране"

- Механизъм
Стайната температура се проверява 60 минути преди

зависимост от температурата работата започва 5 до 60 минути

- Функцията е налична както за COOL, така и за HEAT режими (вкл. AUTO). Не е налична за режим DRY.

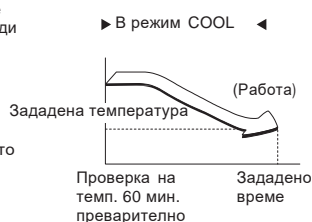

Таймер за изключване

Когато е избран таймера за изключване (SLEEP TIMER), зададената температура се регулира автоматично след време, предпазвайки от прекалено изстудяване при режим на охлаждане и прекалено затопляне при режим на отопление.

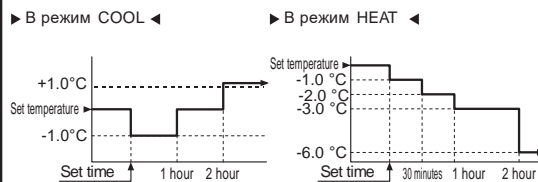

Процедура за работа с ALLERGEN CLEAR

- Тази функция е предназначена да спре въздействието на алергените чрез филтриране на въздуха през филтрите и регулиране на температурата и влажността. Силата на ензимите се използва за да се отстранят натрупващите се във филтъра алергени.

1

Натиснете бутона ALLERGEN CLEAR.

Преустановяване на действието:

Натиснете бутона ON/OFF или ALLERGEN CLEAR

ЗАБЕЛЕЖКА

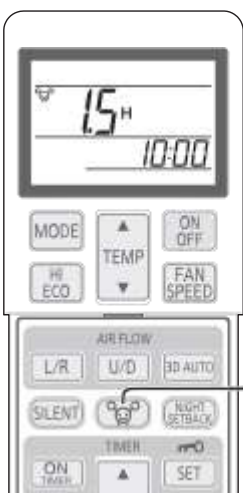

- Препоръчително е използването на тази функция само в празни помещения, поради възможността от големи температурни промени. (Автоматичното изпълнение на тази функция отнема около 90 мин.)
- По време на действие на ALLERGEN CLEAR не бива да се променят температурата, посоката на въздушната струя и оперативните функции.
- При мулти-сплит системи функцията ALLERGEN CLEAR не е налична
- При мулти-сплит системи, ако бутон ALLERGEN е натиснат, вътрешното тяло, получило тази команда, ще спре работа.



Седмичен таймер

- До 4 програми на таймера (ON-TIMER / OFF-TIMER) са налични за всеки ден от седмицата. Налични са максимално 28 програми за седмицата. Веднъж зададен, седмичния таймер ще повтаря програмите всяка седмица докато седмичният таймер бъде отменен.

Пример (При охлаждане)

 : Настройка на седмичен таймер
 : Ръчна настройка

	6:00	8:00	10:00	12:00	14:00	16:00	18:00	20:00	22:00
Mon	Програма 1 ON 16:00 Cool 27°C Fan: AU+O	Програма 2 OFF 8:30					Програма 3 ON 17:00 Cool 28°C Fan: Lo		Програма 4 OFF 22:00
Tue	Програма 1 ON 5:30 Cool 27°C Fan: AUTO	Change setting Auto 27°C Fan: Me	Програма 2 OFF 12:00 On		DRY 26°C		Програма 3 ON 17:00 Cool 28°C Fan: Lo		Програма 4 OFF 22:00
Wed ~ Fri		On Cool 28°C Fan: ULo	Програма 1 OFF 10:00 On		DRY 25°C	Програма 2 OFF 14:00	Програма 3 ON 18:00 Cool 28°C Fan: ULo		Програма 4 OFF 22:00
Sat	Програма 1 ON 17:30 Cool 26°C Fan: Hi	Change setting Cool 25°C Fan: Hi	Програма 2,3 No setting			Change setting Cool 28°C Fan: ULo		Програма 4 OFF 22:00	
Sun		Програма 2 ON 17:00 Cool 28°C Fan: Hi		Off	Програма 1 ON 12:00 Cool 26°C Fan: Hi		Програма 3 ON 19:00 Cool 27°C Fan: ULo		Програма 4 OFF 22:00

НАСТРОЙКА ON/OFF НА СЕДМИЧНИЯ ТАЙМЕР

- С бутон WEEKLY включвате и изключвате седмичния таймер.



1

Натиснете бутон WEEKLY.

Седмичният таймер влиза в действие. Всеки път когато натиснете бутон WEEKLY на дисплея се сменят символите в следния ред:

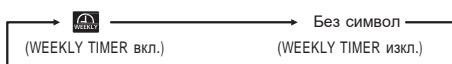

Когато седмичният таймер се включи, светва лампата за таймера (в жълт цвят) на климатизатора.

Когато се сменят батериите на дистанционното управление или е натиснат бутон ACL, дистанционното е настроено в първоначалното състояние. Тъй като програмата на седмичния таймер не е зададена в първоначалното състояние, настройте според процедурата за настройка.

ЗАБЕЛЕЖКА

- Седмичният таймер е настроен на включен или изключен режим независимо дали климатизатора работи или не.
- Режим ON-TIMER на седмичния таймер действа независимо дали климатизатора работи или не. Когато времето на ON-TIMER е достигнато, дистанционното действа според зададените настройки. Дисплеят също показва зададените настройки. Настройките могат да се сменят от дистанционното след режим ON-TIMER на седмичния таймер.
- Следните настройки могат да бъдат зададени от ON-TIMER: режим на работа, скорост на вентилатор, температура, посока на въздушния поток, ECONOMY, 3D AUTO, NIGHT SETBACK, SILENT.
- Не може да се извърши комфортно стартиране.

- Режим OFF-TIMER на седмичния таймер действа независимо дали климатизатора работи или не. Когато времето на OFF-TIMER е достигнато, климатизаторът спира.
- Когато повече от една програми са зададени за деня, операцията започва от най-ранно зададеното време.
- При работа на няколко различни таймера (ON-TIMER, OFF-TIMER, and SLEEP TIMER) седмичния таймер не работи дори при достигане на зададено време за ON-TIMER или OFF-TIMER. Седмичния таймер влиза в действие след като са изключени другите таймери.
- Не могат да бъдат зададени ON-TIMER или OFF-TIMER за едно и също време в един и същ ден от седмицата. В случай, че настройката за седмичния таймер не е изпратена към уреда, лампа TIMER няма да се включи дори ако натиснете бутон "Седмичен таймер" и символ  е показан на дистанционното управление.

Индивидуалната настройка

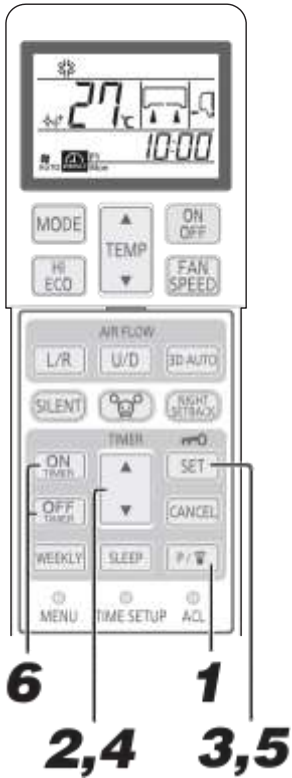

Настройте след като зададете деня от седмицата и часа.

1 Натиснете бутон PROGRAM .

 и сегашния ден на седмицата мигат.



2 Натиснете бутон ▲ или ▼ (TIMER).

Изберете ден от седмицата, който да бъде запазен. Всеки път когато натиснете бутон ▲ на дисплеят се сменят символите в следния ред:

→ Mon → Tue → Wed → ... → Sun → Показва всички дни от седмицата

Всеки път когато натиснете бутон ▼ на дисплеят се сменят символите в следния ред:

→ Mon → Показва всички дни от седмицата → Sun → Sat → ... → Tue

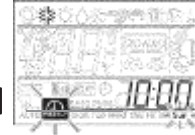

3 Натиснете бутон SET.

Определен е денят от седмицата и номера на програмата мига.

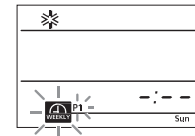

4 Натиснете бутон ▲ или ▼ (TIMER).

Изберете номер на програма. Всеки път когато натиснете бутон ▲ на дисплеят се сменят символите в следния ред:



→ P1 → P2 → P3 → P4

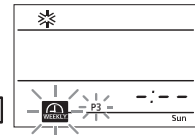

Всеки път когато натиснете бутон ▼ на дисплеят се сменят символите в следния ред:

→ P1 → P4 → P3 → P2



5 Натиснете бутон SET.

Когато не е налична настройка (ON-TIMER или OFF-TIMER) и двата символа  и  мига.

Когато е налична настройка (ON-TIMER или OFF-TIMER) един от двата символа  или  мига.

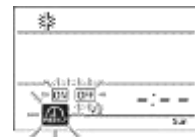

6 Натиснете бутон ON-TIMER или OFF-TIMER.

ON-TIMER или OFF-TIMER е зададен и дисплеят за часовника мига.

ON-TIMER е избран OFF-TIMER е избран



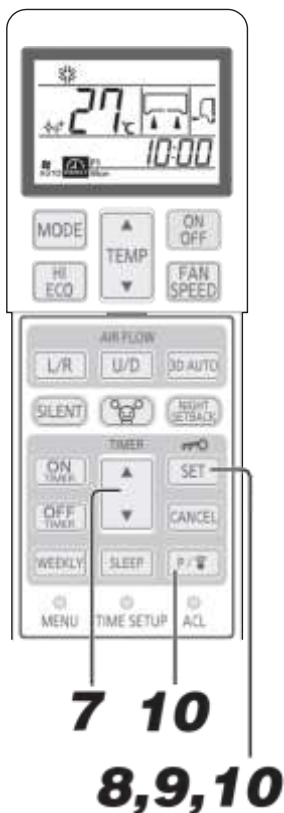

7 Натиснете бутон ▲ или ▼ (TIMER).

Настройте време.

Всеки път когато е натиснат бутон ▲ дисплеят се сменя в следния ред:

0:00 → 0:10 → 0:20 → ... → 1:00 → 1:10 (Интервал от 10 мин.)

Всеки път когато е натиснат бутон ▼ дисплеят се сменя в следния ред:

0:00 → 23:50 → 23:40 → ... → 23:00 → 22:50 (Интервал от 10 мин.)

Когато е избран ON-TIMER, преминете на стъпка 8.
Когато е избран OFF-TIMER преминете на стъпка 9.



8 Задайте нужните настройки.

Когато е избран ON-TIMER режимът на работа, скоростта на вентилатора и посоката на въздушния поток могат да бъдат променени и могат да бъдат зададени режими ECONO, SILENT or NIGHT SETBACK.

9 Натиснете бутон SET.

Времето е зададено и  и  мигат.



10 Натиснете бутон PROGRAM  или бутон SET.

Когато е натиснат бутон PROGRAM, настройката е изпратена към климатизатора. Тъй като отнема 3 секунди за трансмисията, насочете дистанционното управление към приемателя на вътрешното тяло през това време.

Когато е получена настройката, уредът издава пипкащ звук.

Когато е натиснат бутон SET, настройката продължава от стъпка 2.

Обща настройка

■ Задайте еднакви настройки в един и същ номер на програма за всички дни на седмицата. В стъпка 2 отгоре изберете "all of the days of the week". Когато има индивидуално зададени настройки в същия номер програма те са презаписани.

ЗАБЕЛЕЖКА

- Ако не е извършена операция за повече от 60 секунди, променените настройки, направени до-тогава, стават невалидни и режима за настройка спира. След това  всички номера на програми (P1, P2, P3 и P4) мигат за 10 секунди.
- В края на режима за настройка, насочете дистанционното управление към климатизатора и натиснете бутон PROGRAM.

В този случай се уверете, че уредът издава приемателен звук три пъти. Ако звукът не е издаден, задайте режим за настройка отново като натиснете бутон PROGRAM и се уверете, че уреда издава звук.

Как да отменим индивидуалната настройка

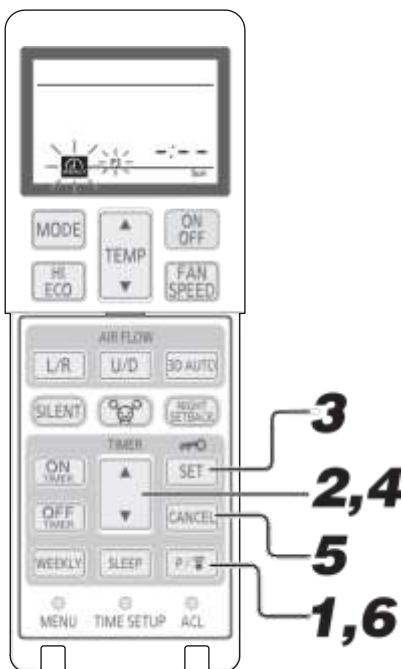

1

Натиснете бутон **PROGRAM** .

 и сегашният ден на седмицата мигат.

2

Натиснете бутон **▲** или **▼** (**TIMER**).

Изберете деня от седмицата, който да бъде отменен.

3

Натиснете бутон **SET**.

Определен е денят от седмицата и мига номера на програмата.

4

Натиснете бутон **▲** или **▼** (**TIMER**).

Изберете номер на програма, който да бъде отменен.

По време на отмяна не натискайте бутон **SET**. Ако бутонът е натиснат, режима се сменя на режим **Настройка**.

5

Натиснете бутон **CANCEL**.

Настройките на **ON** или **OFF-TIMER** са отменени и символ **--:--** се появява на дисплея.

6

Натиснете бутон **PROGRAM** .

Когато е натиснат бутон **PROGRAM** настройката е изпратена към климатизатора.

Когато е получена настройката, уредът издава пипкащ звук. Настройките на програмата са отменени. Изпълнете горната операция за всяка отделна програма, която искате да отмените.

Как да отменим общите настройки

- Когато съществуват еднакви настройки в един и същ номер на програмата за всички дни на седмицата е позволено общо изтриване. На горната стъпка 2 изберете "all of the days of the week". Процедурата от стъпка 3 и надолу е същата. Ако настройките са сменени или изтрети от индивидуална настройка след общата настройка, описана на стр. 23, и има несъответствия в дните от седмицата, изтриване на общите настройки не е позволено.

Потвърждение



Настройките на Седмичния таймер могат да бъдат потвърдени.

1

Натиснете бутон **PROGRAM**  и задръжте за **3** или повече секунди.

 мига и светва настройване.

2

Натиснете бутон **▲** или **▼** (**TIMER**).

Изберете ден от седмицата или номер на програмата за потвърждение. Дисплеят показва сегашния ден от седмицата. Ако не е зададена настройка, се показва символ **--:--**. Когато е натиснат бутон **PROGRAM** в режим за потвърждение е зададен режим за настройка.

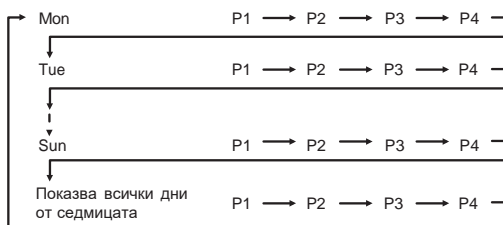

Спиране на режима

Режим за потвърждение може да бъде спряно с натискане на бутон **ON/OFF**, **CANCEL** или **SET**.

ЗАБЕЛЕЖКА

- Ако не е извършена операция в Режим за потвърждение за повече от 60 секунди режимът спира.

Режим висока мощност/икономичен

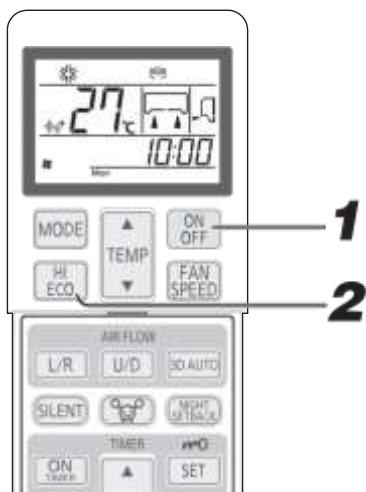

1 Натиснете бутона ON/OFF.

2 Натиснете бутона HI/ECO.

- Когато работният режим е AUTO, COOL or HEAT.

Всеки път когато натиснете бутон HI/ECO на дисплея се сменят символите в следният ред:



- Когато работният режим е DRY или ON-TIMER + OFF-TIMER.
- Всеки път когато натиснете бутон HI/ECO на дисплея се сменят символите в следния ред:

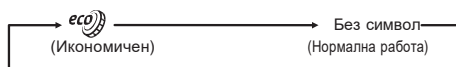

Относно работен режим HI POWER (висока мощност)

Включвайки HI POWER, климатичната система започва да работи на максимална мощност. Климатикът работи с максимална мощност 15 минути в режим охлаждане или отопление, като регулирането на скоростта на вентилатора е невъзможно. Индикацията HI POWER отчита, но индикаторът за степен на вентилация е изтрит.

ЗАБЕЛЕЖКА

- По време на този режим температурата не се контролира. Когато се получи прекомерно охлаждане или затопляне, натиснете HI POWER повторно, за да анулирате работата в този режим.
- Режим HI POWER не е възможен при режим изсушаване (DRY MODE) и ON-TIMER + OFF-TIMER.
- Когато HIGH POWER режим е зададен след режим ON-TIMER, HIGH POWER ще започне от зададеното време.
- След режим HIGH POWER, може да бъде чул шум от хладилния агент.
- Режим HIGH POWER ще бъде отменен, когато са зададени следните режими:
 - 1 Когато отново е натиснат бутон HI/ECO.
 - 2 Когато се смени режимът на работа.
 - 3 Ако са изминали 15 минути от началото на режим HIGH POWER
 - 4 Когато е натиснат бутон 3D AUTO.
 - 5 Когато е натиснат бутон SILENT.
 - 6 Когато е натиснат бутон NIGHT SETBACK.
- Режимът не е наличен когато климатизатора е изключен.

Относно работен режим ECONOMY (икономичен)

Включвайки ECONOMY, задействате икономичен работен режим с намалена мощност, за да се избегне прекомерно охлаждане или отопление. Климатизаторът работи с 1.5°C по-високо от зададената температура при минимални обороти на вентилация - в режим охлаждане или с 2.5°C по-ниско от зададената температура на режим отопление. Индикацията ECONOMY отчита, но индикаторът за степен на вентилация е изтрит.

ЗАБЕЛЕЖКА

- Климатизаторът ще стартира в икономичен режим при следните случаи:
 - 1 Когато климатизаторът е спрял с бутон ON/OFF по време на икономичен режим.
 - 2 Когато климатизаторът е спрял с режим SLEEP или режим OFF TIMER по-време на икономичен режим.
 - 3 Когато режимът е възстановен след CLEAN или ALLERGEN CLEAR.
- Режим ECONOMY ще бъде отменен, когато са зададени следните режими:
 - 1 Когато отново е натиснат бутон HI/ECO.
 - 2 Когато се смени режимът от DRY (изсушаване) на FAN (вентилатор).
 - 3 Когато е натиснат бутон NIGHT SETBACK.
- Режимът не е наличен когато климатизатора е изключен.

Нощен режим

- През студените сезони температурата в помещението може да бъде поддържана на комфортно ниво дори когато отсъствате. Климатикът поддържа температура от 10°C.

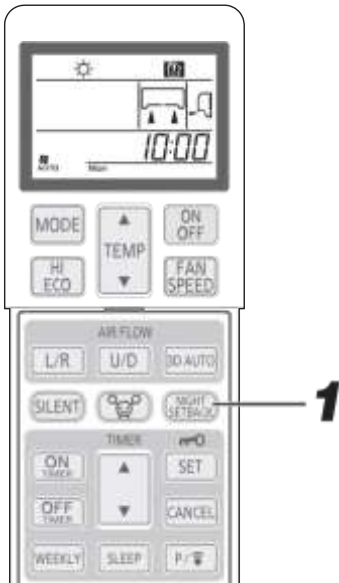

1 Натиснете бутона NIGHT SETBACK.

Всеки път когато натиснете бутон NIGHT SETBACK на дисплея се сменят символите в следния ред:



Спиране на режима

Натиснете бутона NIGHT SETBACK или бутона MODE за да спрете режима.

ЗАБЕЛЕЖКА

- По време на нощен режим климатикът поддържа температура от 10°C.
- По време на нощен режим не могат да бъдат правени настройки на температурата.
- Тъй като температурата в помещението може да се мени често се препоръчва режима да се използва когато помещението е празно.
- По време на нощен режим не могат да бъдат пускани режими висока мощност и икономичен.
- Когато нощният режим е отменен при натискане на бутона NIGHT SETBACK, режимът се сменя на използвания преди това.

Безшумен режим

- Когато е пуснат безшумен режим, уреда работи по-тихо като намалява шума от външното тяло. Ако климатизаторът е изключен започнете от стъпка 1. Ако работи започнете от стъпка 2.

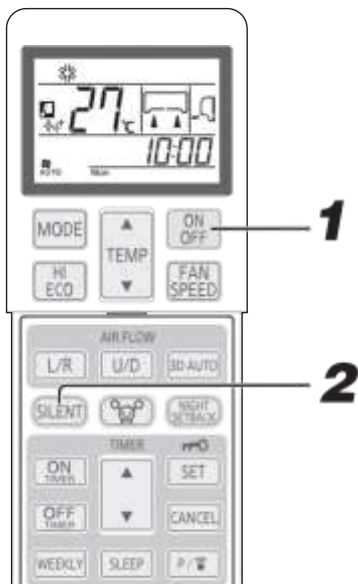

1 Натиснете бутона ON/OFF.

2 Натиснете бутона SILENT.

- Когато режимът на работа е AUTO, COOL, HEAT или NIGHT SETBACK. Всеки път когато натиснете бутон SILENT на дисплея се сменят символите в следния ред:

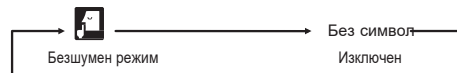

Спиране на режима

Натиснете бутона SILENT за да спрете режима.

ЗАБЕЛЕЖКА

- По време на безшумен режим се влошава максималният капацитет на охлаждане и отопление.
- Безшумен режим не може да функционира по време на DRY и FAN.
- Безшумен режим ще стартира с пускане на климатизатора в следните случаи:
 - 1 Когато климатизаторът е спрян с бутона ON/OFF по време на безшумен режим.
 - 2 Когато климатизаторът е спрян със SLEEP или OFF-TIMER по време на безшумен режим
 - 3 Когато режимът е възстановен след CLEAN или ALLERGEN CLEAR.
- Не действа ако климатизаторът е изключен.
- Нивото на шум на външното тяло може да не намалее в зависимост от условията.
- При мулти-сплит системи безшумната функция не е възможна.

Работа с MENU

- Функцията MENU се ползва за настройка на осветеността на дисплея, избор на режим Самопочистване (SELF CLEAN) и избор на Предварително зададен режим (PRESET)

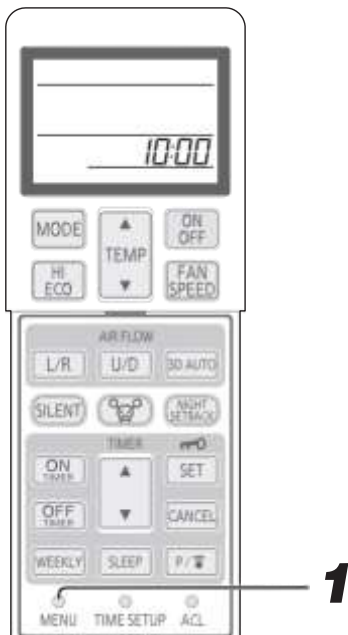

1 При всяко натискане на бутон MENU с върха на химикалка, дисплея се сменя в следния ред:



Настройка на осветеността на дисплея

- Тази функция може да бъде използвана за да се настрои осветеността на дисплея.

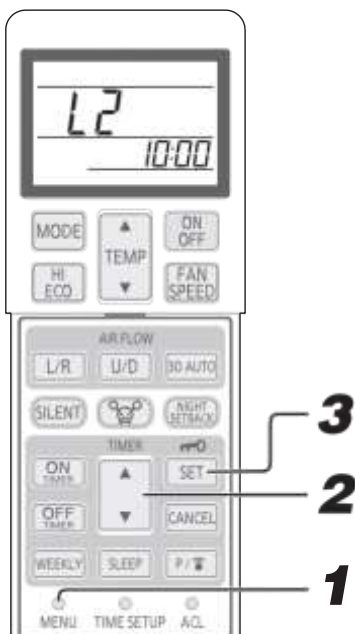

1 Изберете настройка на осветеността на дисплея като натиснете бутон MENU.

2 Изберете нивото на осветеност с бутон ▲ или ▼ (TIMER).

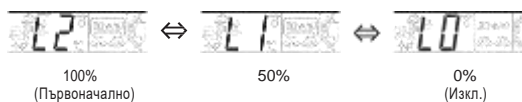

3 Натиснете бутон SET.

Режим по самопочистване

- Режим по самопочистване трябва да се пуска след режими на работа AUTO, COOL и DRY за да се премахне влагата от вътрешното тяло и да се попречи на растежа на плесен и бактерии.

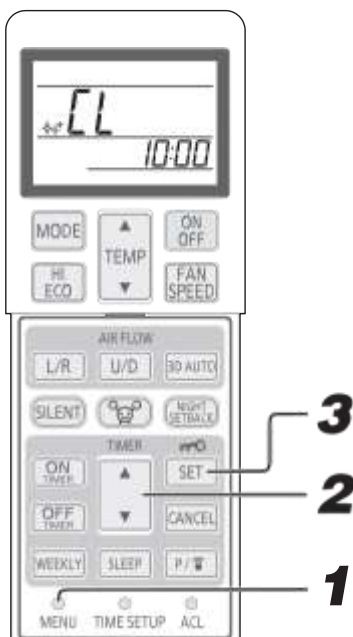

1 За да активирате режима по самопочистване, натиснете бутон MENU с върха на химикалка.

2 Изберете CLEAN като натиснете бутон ▲ или ▼ (TIMER).



3 Натиснете бутон SET.

ЗАБЕЛЕЖКА

- След два часа климатизаторът спира работа автоматично. За да спрете операцията преди изтичане на това време, натиснете бутон ON/OFF.
- Режимът за самопочистване не се извършва след края на режими HEAT и FAN, OFF-TIMER, SLEEP и ALLERGEN CLEAR.
- Вентилаторът на вътрешното тяло работи около два часа по време на операцията самопочистване.
- Лампа RUN светва по време на режим Самопочистване.

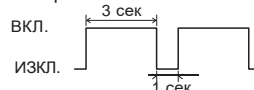

- При натискане на бутон SLEEP, бутон ALLERGEN CLEAR или бутон NIGHT SETBACK по време на режим по самопочистване се отменя режима и климатизаторът продължава да работи в зададения нов режим.
- Това не е функция за премахване на мухъл, микроби или мръсотия, които вече са полепнали по уреда.

Предварително зададен режим (PRESET)

- При този режим може да запазите предпочитани настройки на работа.

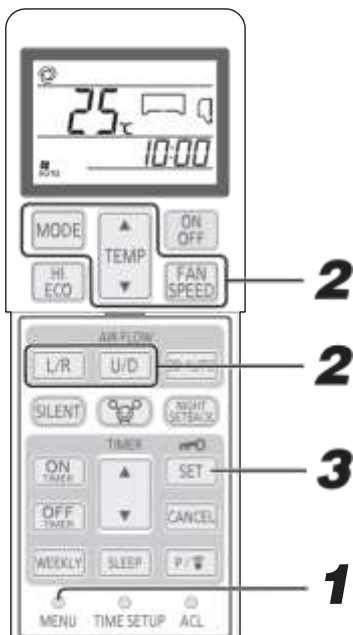

1 Изберете PRESET като натиснете бутон MENU с върха на химикалка.

2 Изберете предпочитан режим на работа, температура, скорост на вентилация и посока на въздушния поток.

3 Натиснете бутон SET.

4 Когато климатизаторът е в режим AUTO, COOL, HEAT, DRY, FAN и NIGHT SETBACK, натиснете бутон MODE за 3 или повече секунди. Режим PRESET ще стартира.

ЗАБЕЛЕЖКА

- При натискане на бутон MODE за режим PRESET по време на 3D AUTO или HIGH POWER се отменя режима и климатизаторът продължава да работи в зададения нов режим.
- При натискане на бутон MODE за режим PRESET по време на ECONOMY режим, той ще продължи да действа.

Функция Автоматичен рестарт

- Функцията Автоматичен рестарт запаметява състоянието на работа на климатизатора при токов удар и автоматично продължава същия режим след възстановяване на захранването.
- Следните настройки ще бъдат отменени:
 - 1 Настройки на таймера
 - 2 Режим HIGH POWER

ЗАБЕЛЕЖКА

- Функцията Автоматичен рестарт е включена при доставката на климатизатора от фабриката. Консултирайте се с Вашият дилър ако има нужда тя да бъде изключена.
- При изключване на захранването настройката на таймера се отменя. Щом захранването е възстановено, настройте таймера отново.

Съвети за ефективна работа

- За да работи Вашият климатизатор икономично и комфортно, моля спазвайте следното:

Задайте подходяща стайна температура. Извънредно високите или ниски температури не са добри за Вашето здраве и консумират излишно електроенергия.	Почиствайте филтрите редовно. Замърсените филтри могат да блокират потока на въздуха и това намалява ефективността на работа. Почиствайте филтрите най-малко веднъж на две седмици.	Избягвайте директна слънчева светлина и течение. По време на охлаждане предотвратете директното слънчево греене със завеси или щори. Дръжте прозорците и вратите затворени, освен когато проветрявате.
Настройте посоката на въздушната струя правилно Настройте посоките горе/долу и ляво/дясно на въздушната струя за да постигнете равномерно разпределение на стайната температура.	Пускате климатизаторът само когато е необходимо. Използвайте таймера по подходящ начин така, че климатизаторът да работи само тогава, когато е нужно.	Избягвайте допълнителни топлоизточници, когато работи на охлаждане. Дръжте по възможност по-дълго топлоизточниците извън стаята.

Грижи и поддръжка

Преди профилактика

Изключете от копчето и издърпайте ел. щепсел.



- Не плискайте с вода.
- Не докосвайте алуминиевите перки на топлообменника
- Застанете стабилно на стълба или друг предмет когато махате панела за входящ въздух и филтъра.

Не използвайте следните препарати:

- Гореща вода (40°C или повече)
Може да деформира или обезцвети климатизатора.
- Газ, разреждател, бензин, полиращи препарати и др. Те могат да деформират или наранят климатизатора.

По време на работния сезон

Почистване на филтъра.

1 Махнете филтъра



2 Почистване

Ако филтърът е много замърсен, измийте го с топла вода (към 30°C) и го изсушете.

- ⚠ **ВНИМАНИЕ**
- Не мийте филтрите с вряла вода.
 - Не ги сушете на огън.
 - Издърпайте ги внимателно.



3 Поставяне на въздушния филтър

- Здраво хванете филтъра от двете страни както е показано в дясно и вмъкнете добре.
- Работата без реинсталирани въздушни филтри ще замърси климатизатора и това ще причини повреда.



Почистване на климатизатора

- Забършете климатизаторът с мек и сух парцал или използвайте прахосмукачка.
- Ако съоръжението е много замърсено, забършете го с парцал, намокрен с топла вода.

Почистване на панела за входящ въздух

- Панелът може да бъде почистван с вода. След измиването му избършете влагата от панела и изсушете на място без директна слънчева светлина.



Как да отворим панела за входящ въздух

Отваряне

Поставете пръстите си на отворите от двете страни на панела и издърпайте напред така, че панелът да бъде отворен под ъгъл около 60 градуса.

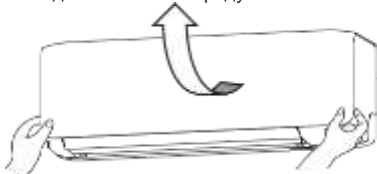

Затваряне

Натиснете двата края равномерно и натиснете леко в центъра.

Махане и поставяне на панела.

Махане

Когато махате панела за входящ въздух за почистване или по друга причина отворете панела под ъгъл 80 градуса и издърпайте напред.

Поставяне

Закрепете добре горната част на панела за входящ въздух като леко бутнете навътре и след това затворете панела.

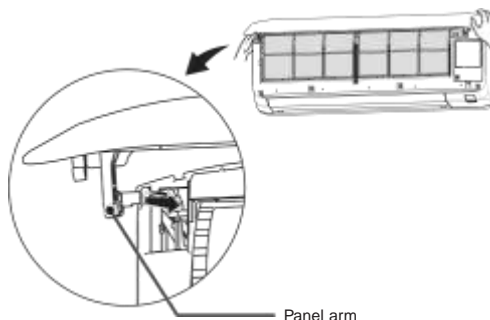
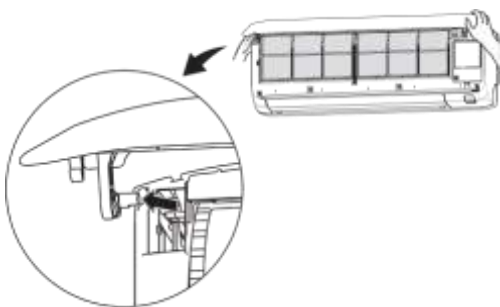

ЗАБЕЛЕЖКА

Когато въздушният филтър е много замърсен, охлаждащият му капацитет намалява, работният шум се увеличава и също така консумира повече електроенергия. Така че почиствайте филтъра периодично.

В края на сезона**1 Изпълнете режим “вентилатор” за 2-3 часа.**

Изусушете вътрешната част на уреда.

2 Спрете уреда и изключете захранването.

Уредът консумира около 4W дори когато не работи. Изключвайки уреда от захранването ще се намали потреблението на енергия и разходите.

3 Изчистете и поставете отново въздушните филтри.**4 Почистете и вътрешното и външното устройство на климатизатора.****5 Извадете батериите от дистанционното управление.****В началото на сезона****1 Уверете се, че няма прекъсване или друга неизправност в заземителния контур и електрическата система.****2 Уверете се, че няма корозия или ръжда върху външното тяло.****3 Уверете се, че няма предмети, които да блокират потока въздух близо до входящия и изходящия отвор на вътрешното и външното тяло.****4 Включете захранването.****5 Сложете батериите в дистанционното управление****Инсталиране, преглед и смяна на въздушните филтри**

1. Отворете предния панел и свалете филтрите.  Стр. 30

2. Махнете държачите на филтъра и извадете въздушния филтър

3. Махнете алерген-деактивиращия филтър (светло оранжев) държача и прегледайте филтъра. Използвайте прахосмукачка за да премахнете прах или мърсотия от филтъра. Ако не може да бъде почистен или е на 1 година, сменете филтъра с нов.

Алерген-деактивиращият филтър би трябвало да се сменя на около 1 година използване.

(Въпреки това желателен период за замяната му може да варира в зависимост от условията, в които се използва.)

Махнете фотокаталитичния миещ се филтър (оранжев) от държача и прегледайте филтъра. Периодично почиствайте прахта и мърсотията от филтъра. Ако филтърът е много мръсен може да бъде измит с вода. Тъй като филтърът е много деликатен, го мийте сложен във държача за да не го повредите. След измиването на филтъра го сложете на слънце да изсъхне. Слънчевата светлина съживява дезодориращия ефект.

(Не изхвърляйте държачите на филтрите. Използват се многократно.)

4. Поставете филтъра в държачите и след това сложете държачите в климатизатора

ЗАБЕЛЕЖКА

- Алерген-деактивиращия филтър и фотокаталитичния миещ се филтър могат да бъдат инсталирани и в лявата и в дясната страна на климатизатора.
- Поставете алерген-деактивиращия филтър със светло оранжевата страна напред.

5. Поставете филтрите и затворете панела за въздух.  Стр. 30

⚠ ВНИМАНИЕ

- Топлообменникът може да нарани пръстите Ви
- Застанете стабилно на стълба или друг устойчив предмет когато махате предния панел и филтрите.

При подмяна на филтрите се свържете с Вашият дилър.

Продукт	Характеристика	Цвят
Алерген-деактивиращ филтър	Използва се силата на ензимите за да премахне алергените, които се наслагват върху филтъра	Светло оранжев
Фотокаталитичен миещ се филтър	Източниците на миризми са премахнати и като резултат се получава дезодориращ ефект	Оранжев

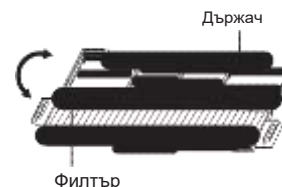
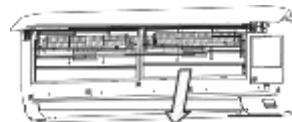

Монтирана ли е правилно инсталацията?

Подходящо място за монтаж

- Няма ли нещо пред вътрешното тяло, което да препречва вентилацията или да пречи на работата?
- Не инсталирайте съоръжението на следните места:
 - Където могат да изтекат възпламеняващи се газове.
 - Където има гориво, масло и горивни материали.
- В случаите когато съоръжението трябва да се монтира на места, където се генерират солни газове или на места, изложени на морски бризове, корозията може да причини повреда. Консултирайте се с Вашия дистрибутор.
- Климатизаторът и дистанционното управление трябва да бъдат на 1 метър или повече от телевизор или радио.
- С дренажна тръба трябва да се отведе водата, кондензираща от въздуха.

Обърнете внимание и на работния шум

- Когато инсталирате съоръжението изберете място, което да издържи на теглото на климатизатора и да не увеличава работния шум или вибрациите. Ако вибрациите се разпространяват из къщата, закрепете уреда с помощта на анти-вибрационни подложки.
- Изберете място, където топлият въздух и работният шум от външното тяло няма да пречат на съседите Ви.
- Предмети, поставени близо до входа и изхода на външното тяло могат да причинят повреда или да увеличат работния шум. Не поставяйте предмети близо до входа или изхода.
- Ако по време на работа се чува нехарактерен звук, консултирайте се с Вашия дистрибутор.

Преглед и поддръжка

- В зависимост от средата, вътрешността на климатизатора може да се замърси след като е употребяван няколко сезона. Това може да доведе до загуба на капацитет. В допълнение към регулярното почистване ние ви съветваме да сключите договор за поддръжка от специалист (Това ще удължи живота на климатизатора и безпроблемната му работа).
- Свържете се с Вашият дилър или дистрибутор за преглед и поддръжка (таксува се)
 - Препоръчваме прегледа и поддръжката да се извършват извън сезона на използване на уреда.
 - Ако захранващият кабел е повреден, трябва да бъде заменен от официален сервиз на производителя поради нуждата от използване на специални инструменти.

Неизправна работа

Моля, проверете следното преди да извикате сервизните техници.

Климатизаторът изобщо не работи.		
Не е ли изключено захранването? 	Не е ли включен таймерът?	Има ли повреда в захранването или изгорял бушон?

Ако климатизаторът не работи правилно, дори след проверка на споменатите по-горе обстоятелства, или повреда остава след проверка на условията от стр. 33 или в случаи, когато се появят нередности, като показаните на стр. 34, изключете захранването и се свържете с Вашия дистрибутор.

Когато не работи нормално в охлаждащ или отоплителен режим.		
Зададена ли е подходяща стайна температура?	Почистени ли са въздушните филтри (не са ли задръстени)? 	Няма ли отворен прозорец или врата? 

Когато не работи нормално в охлаждащ режим.		
Няма ли директно слънчево греење в помещението? 	Няма ли включен топло-източник в помещението? 	Не са ли прекалено много хората в помещението?

Имайте предвид следното при ползване на климатизатора

Въздушен поток

<p>При стартиране на отопление не излиза въздух. Лампа RUN мига бавно (1.5 сек. ВКЛ., 0.5 сек. ИЗКЛ.)</p>	<p>Въздушният поток е спрял за да не влезе студен въздух докато топлообменника на вътрешното тяло загрее (2-5 мин). (Програма HOT KEEP)</p>
<p>При стартиране на отопление не излиза въздух от 5 до 15 минути или въздуха не е достатъчно топъл за кратко време. Лампа RUN мига бавно (1.5 сек. ВКЛ., 0.5 сек. ИЗКЛ.)</p>	<p>Когато външната температура е ниска и влажността висока, уредът понякога изпълнява автоматична операция по обезскрежаване. Моля изчакайте. По време на обезскрежаване вода или пара може да излязат от външното тяло.</p>
<p>Не духа въздух по време на режим "DRY" (изсушаване). (лампата RUN свети)</p>	<p>Вентилаторът на вътрешното тяло понякога спира да работи, за да не вкара влага и за да спести енергия.</p>

Шум

<p>Чува се звук като от течаща вода.</p>	<p>Това се получава от хладилният агент, който циркулира вътре в климатизатора.</p>
<p>Чува се пукане.</p>	<p>Това се получава от топлинното разширение или свиване на пластините.</p>
<p>Чува се съскане или щракане.</p>	<p>Това се получава от работата на контролния винтил или електрическите компоненти.</p>
<p>Чува се свистене от външното тяло.</p>	<p>Звукът означава, че скоростта на завъртане на компресора се увеличава или намалява.</p>
<p>Понякога тих къртящ звук се чува за кратко време от изключен уред.</p>	<p>Звукът се получава когато се изключи друго вътрешно тяло.</p>

Други

<p>Климатизаторът не може да стартира след като сте го изключили. (Лампата RUN свети)</p>	<p>Повторното стартиране се забавя с 3 минути след изключване, за да защити съоръжението</p> <p>След изтичане на времето от три минути за защита микрокомпютъра автоматично стартира уреда отново.</p>
<p>Излиза мъгла по време на охлаждане.</p>	<p>Това явление може да се получи когато температурата и влажността в помещението са много високи, но се преустановява с намаляването на температурата и влажността.</p>
<p>Усеца се миризма.</p>	<p>Въздухът, който духа по време на работа, може да мирише. Това е миризмата от тютюнев дим или козметика, засмукана от климатизатора.</p>
<p>След изключване или прекъсване на захранването, работата не може да бъде възобновена дори след като е включено захранването.</p>	<p>Ако функцията за автоматичен рестарт не е зададена, уреда няма да се рестартира автоматично. Използвайте дистанционното управление да стартирате операцията на ново.</p>
<p>Не се приемат сигнали от дистанционното управление</p>	<p>Сигналите от дистанционното управление може да не могат да бъдат приети когато приемателят на сигналите, който е разположен върху климатизатора, е изложен на директна слънчева или силна светлина. В такъв случай предотвратете слънчевото греене или светлина.</p>
<p>Може да се образува влага на изходящата въздушна решетка.</p>	<p>Ако климатизаторът работи дълго време при висока влажност на въздуха, на изходящата въздушна решетка може да се появи конденз и да капе.</p>
<p>Вентилаторът не спира веднага след спиране на уреда.</p>	<p>Вътрешен: Вентилаторът няма да спре в продължение на 2 часа при зададена операция по почистване (CLEAN) Външен : Вентилаторът няма да спре в продължение на 1 минута поради защита на уреда.</p>
<p>Лампа RUN остава включена дори след край на операцията.</p>	<p>Лампа RUN свети по време на операция по почистване. Когато операцията завърши лампата изгасва.</p>

Случаи, изискващи незабавен контакт със сервиза

■ Изключете незабавно захранването и информирайте Вашия дистрибутор в следните случаи.

Бушонът или прекъсвачът изгарят често.	Захранващият кабел или щепселът се нагриват. Покритието на кабела е напукано.	
Получават се повреди в телевизора, радиото или др. електроуреди.	Бутонът за включване изобщо не работи.	По време на работа се чува нехарактерен шум.
Когато се появи нехарактерно действие и то не изчезва дори след изключване на захранването и повторно включване след като са изминали 3 минути.		Лампата RUN и TIMER на индикационната секция на климатизатора мигат бързо (0.5 сек. вкл.; 0.5 сек. изкл.) и той не работи.

Относно мулти-сплит системи

Едновременна работа

- Климатизаторите не могат да бъдат в различни режими на работа едновременно - като напр. единия уред да изстудява, а другият да отоплява.
- Когато се задават различни операции, предимство ще има климатизаторът, на който първи е зададена команда, а другият ще изпълни зададената операция.
- Ако искате да дадете предимство на пуснатия по-късно климатизатор, спрете уреда с предимство или го настройте да изпълнява същата операция като втория уред.
- Когато другите вътрешни уреди работят на различен режим, лампа RUN свети.

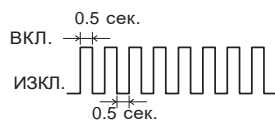

Автоматична операция

- Когато с дистанционното управление се зададе режим AUTO, климатизаторът автоматично избира изстудяване, изсушаване или отопление в зависимост от температурата на помещението.
- По време на едновременна работа на климатизаторите, режимите могат автоматично да се сменят в зависимост от индивидуалните температури в помещенията; това може да доведе до спиране на външното тяло. В този случай е по-добре да се използва команда охлаждане (COOL) или отопление (HEAT) вместо AUTO.

Възвръщане на хладилен агент

- Ако уредите не работят едновременно за по-дълъг период, това може да доведе до временно понижаване на капацитета на охлаждане или отопление. Причината е да се контролира възвръщането на хладилния агент от спрелите вътрешни уреди. Може да се появят звуци на преминаващия хладилен агент от спрелите уреди по време на операцията.

Самодиагностика на климатизатора

■ Ние непрекъснато се стараем да подобрим обслужването на нашите клиенти като инсталираме такива датчици, които показват неизправностите при всяка функция както следва.

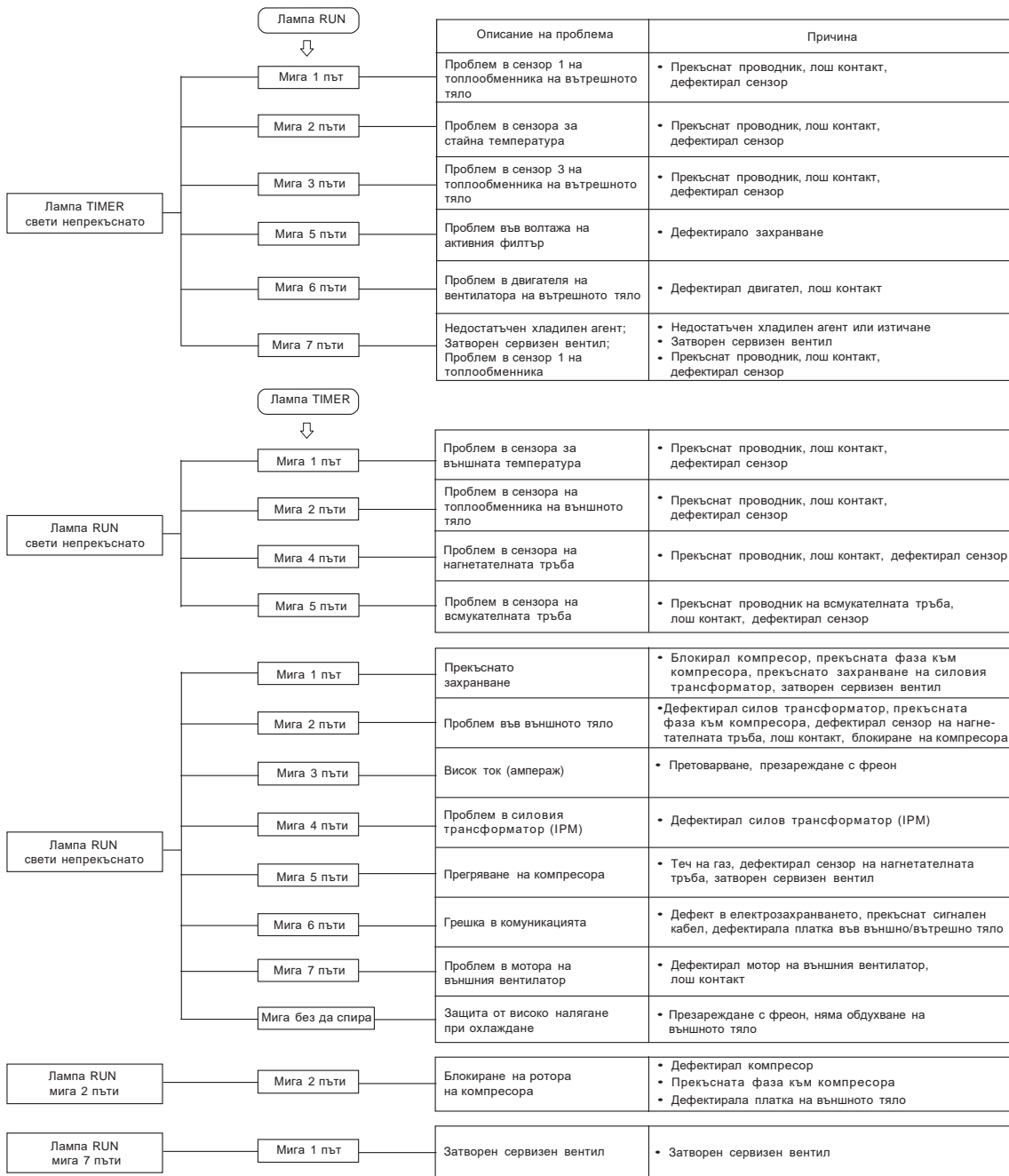

ВНОСИТЕЛ:



Кондекс ЕООД
1407 София, ул. Околовръстен път 87
тел.: 02/958 23 96, 958 24 81; факс: 958 25 12
e-mail: condex@condex.bg; www.condex.bg
